

Tilty abdu

Preise gültig bis 31.03.2012



Tilty abdu Hilfsmittelverzeichnis N° 18.50.03.1025 Grundpreis 2.329- Euro

Aktiv-Rollstuhl mit Sitzkantelung, starrer Rahmen, 10 cm Abduktion, kantelbar und optional mitwachsend, für Kinder bereits ab 18 Monaten (**auch geeignet für Therapie nach dem Pörnbacher Konzept**). Nennlast max. 90 kg, Rücken-Sitz-Einheit komplett um 30° winkelverstellbar, zusätzlich nach vorne umlegbar, Rückenhöhe um 2,5 bzw. 5 cm mitwachsend, Lochplatte mit integrierter Radstandsverlängerung um 9 cm, Standard-Kniehebelbremse, Luft- oder pannensichere Bereifung

Angebot

Bestellung

Kommission	Lieferadresse/Firmenstempel	Rechnungsadresse
(Bitte in Druckbuchstaben ausfüllen)		<input type="checkbox"/> wie Lieferadresse
Vor- und Nachname	Sachbearbeiter	
Kostenträger	Datum/Unterschrift	

Rahmen-Maße Ab Sitzbreite und Sitztiefe 42 cm ist eine zweite Gasdruckfeder zum MP von 394,- € aus Sicherheitsgründen zwingend erforderlich!				
Sitzbreite 10..	Sitztiefe 11..	Rückenhöhe 12..	Unterschenkel (USL)	Sitzhöhe
<input type="checkbox"/> 26 <input type="checkbox"/> 28 <input type="checkbox"/> 30 <input type="checkbox"/> 32 <input type="checkbox"/> 34 <input type="checkbox"/> 36 <input type="checkbox"/> 38 <input type="checkbox"/> 40	mittlerer Rahmen <input type="checkbox"/> 26 <input type="checkbox"/> 28 <input type="checkbox"/> 30 <input type="checkbox"/> 32 <input type="checkbox"/> 34 <input type="checkbox"/> 36 <input type="checkbox"/> 38 langer Rahmen <input type="checkbox"/> 40	Rückenhöhe um 2,5 bzw. 5 cm verstellbar <input type="checkbox"/> 25 <input type="checkbox"/> 30 <input type="checkbox"/> 35 <input type="checkbox"/> 40	_____cm Stärke des Sitzkissens _____cm	Hinten: _____cm Vorne: _____cm siehe Tabelle Rückseite!
<input type="checkbox"/> 42 <input type="checkbox"/> 44 MP 175,- €	<input type="checkbox"/> 42 <input type="checkbox"/> 44 MP 175,- €	<input type="checkbox"/> 45 <input type="checkbox"/> 50 MP 175,- €		

Modifikationen für Sitz und Rücken (geeignet für Therapie nach Pörnbacher)				
Sitzbreite	Rückenwinkel	Therapietischadapter	Armllehne	
<input type="checkbox"/> Umbau auf abduzierte Sitzereinheit (geeignet für Therapie nach Pörnbacher) Die Rahmenbreite richtet sich nach der SB vorne vorne _____cm hinten _____cm	<input type="checkbox"/> Rücken mit Gasdruckfeder (von 80° -117°) für abduzierte Sitzereinheit	<input type="checkbox"/> Mittelhalterung für Tisch, höhen- und winkelverstellbar, ohne Therapietisch! Nur mit verlängerten Armllehnen! N° 1952-54 nicht möglich	<input type="checkbox"/> mit verlängerten Armlennen-Haltern	
N° 190699 SR 570,- €	N° 190698 SR 380,- €	N° 190697 SR 280,- €	N° 190696 SR 280,- €	

Farben				
Lack-Varianten	Farben leicht metallisiert		Spezial-Farben	
<input type="checkbox"/> glänzend _____, € <input type="checkbox"/> Lackvariante matt (nicht bei Spezial-Farben möglich!)	<input type="checkbox"/> Zinkgelb (02) <input type="checkbox"/> Reinorange (21) <input type="checkbox"/> Pastellblau (20) <input type="checkbox"/> Verkehrsblau (08) <input type="checkbox"/> Cremeweiß (17) <input type="checkbox"/> Girly Pink (19)	<input type="checkbox"/> Chromgelb (06) <input type="checkbox"/> Karminrot (04) <input type="checkbox"/> Dunkelblau (16) <input type="checkbox"/> Dunkelgrün (15) <input type="checkbox"/> Tiefschwarz (10) <input type="checkbox"/> Perlkupfer (26)	starker Metallic-Effekt: <input type="checkbox"/> Silbermetallic (36) <input type="checkbox"/> Anthrazitmetallic (22)	Dormant Farben: <input type="checkbox"/> Firered dormant (45) <input type="checkbox"/> Nightblue dormant (47) <input type="checkbox"/> Violett dormant (50) <input type="checkbox"/> Apple Green dormant (18)
N° 1561 MP 42,- €			Oberfläche rau strukturiert: <input type="checkbox"/> Schwarz rau (27)	

Rahmen-Zubehör			
Sicherheitsrad	TransitSicherheitsRad	Ankipp-Bügel	Schiebehilfe
wegschwenkbar Montage <input type="checkbox"/> links <input type="checkbox"/> rechts <input type="checkbox"/> beidseitig	<input type="checkbox"/> Einheit aus Kippschutz und Transitrolle, beidseitig! N° 7400 nicht möglich	Montage <input type="checkbox"/> links <input type="checkbox"/> rechts <input type="checkbox"/> beidseitig N° 7400 39,- €/St Stockhalter , nur mit Ankippbügel! Montage <input type="checkbox"/> links <input type="checkbox"/> rechts <input type="checkbox"/> beidseitig	<input type="checkbox"/> Outdoor-Vorbau, unterstützt und erleichtert wesentlich das passive oder aktive Fahren auf unebenem Untergrund, inkl. Aufbockhilfe
N° 7200 106,- €/St	N° 7207 SR 349,- €/P	N° 7100 46,- €/St	N° 5995 SR 354,- €

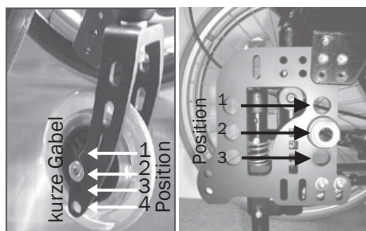

Messen und Anpassen

Die Löcher in der Lochplatte verändern die Sitzhöhe um jeweils ± 25 mm. Die Wahl der Lochreihe verändert die Sitzhöhe unwesentlich.

Unsere Monteure richten sich bei Wahl einer kurzen oder langen Gabel jeweils nach Ihren Wunschmaßen.

Alle Maßangaben ± 5 %

Alle Angaben sind OHNE Sitzkissen gemessen!

Alu-Gabel Kombination	Sitzhöhe vorne in cm		Sitzhöhe hinten in cm		max. USL ohne Kissen
	min.	max.	min.	max.	
20" x 5"	41,5 AG/k	48,0 AG/k	40,5 LP1	45,5 LP3	37,0 cm
20" x 5,5"	41,0 AG/k	48,5 AG/k	40,5 LP1	45,5 LP3	35,5 cm
20" x 6"	41,5 AG/k	49,0 AG/k	40,5 LP1	45,5 LP3	35,0 cm
20" x 7"	42,5 AG/k	49,0 AG/k	40,5 LP1	45,5 LP3	33,0 cm
22" x 5"	42,5 AG/k	48,0 AG/l	42,5 LP1	47,5 LP3	37,0 cm
22" x 5,5"	43,5 AG/k	48,5 AG/l	42,5 LP1	47,5 LP3	35,5 cm
22" x 6"	43,0 AG/k	49,0 AG/l	42,5 LP1	47,5 LP3	35,0 cm
22" x 7"	42,5 AG/k	50,0 AG/l	42,5 LP1	47,5 LP3	33,0 cm
24" x 5"	45,0 AG/l	48,0 AG/l	44,5 LP1	47,5 LP2	37,0 cm
24" x 5,5"	44,5 AG/l/k	48,5 AG/l	44,5 LP1	47,5 LP2	35,5 cm
24" x 6"	45,0 AG/l	49,0 AG/l	44,5 LP1	47,5 LP2	35,0 cm
24" x 7"	45,0 AG/k	50,0 AG/l	44,5 LP1	50,0 LP3	34,0 cm
Kunststoff	Sitzhöhe vorne in cm		Sitzhöhe hinten in cm		max. USL ohne Kissen
	min.	max.	min.	max.	
20" x 5"	42,0 KG/k	42,0 KG/k	40,5 LP1	40,5 LP1	30,0 cm
20" x 5,5"		44,5 KG/k	41,0 LP3	41,0 LP3	33,0 cm
20" x 6"	43,5 KG/k	43,5 KG/k	40,5 LP1	42,5 LP2	29,0 cm
20" x 7"	41,0 KG/l	41,0 KG/l	40,5 LP1	40,5 LP1	25,0 cm
22" x 5"	42,0 KG/k	42,0 KG/k	42,5 LP1	42,5 LP1	30,0 cm
22" x 5,5"					
22" x 6"	43,5 AG/k	43,5 KG/k	42,0 LP1	42,0 LP1	30,0 cm
22" x 7"					

24" x 5", 5,5", 6", 7" mit Kunststoff-Lenkradgabel nicht möglich

Abkürzungen:

KG = Kunststoffgabel, AG = Alugabel

l = lang, k = kurz

LP = Lochposition

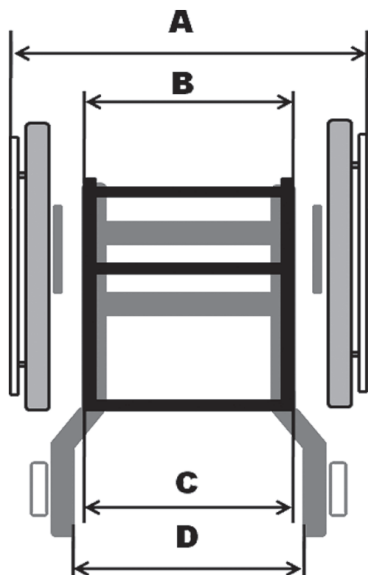



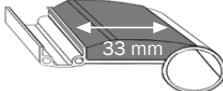

Maß A	Maß B	Maß C	Maß D
Gesamtbreite bei 3° Sturz	Verfügbare Schalen- oder Sitzbreite hinten	Sitzbreite = Rahmenbreite	Breite zwischen Rahmenrohren vorne (Innenkante)
SB + 22 cm bzw. SB + 26 cm (mit TBR)	SB - 0,5 cm	SB (cm)	SB + 5 cm





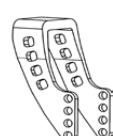



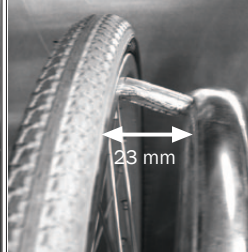
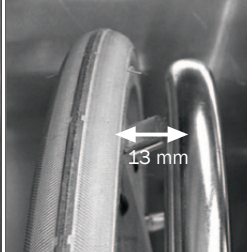
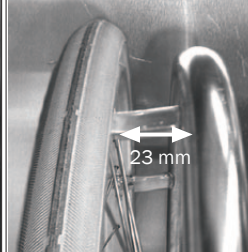

Räder und Greifringe, Trommelbremse				
Räder	Räder (mit Trommelbremse)	Radgröße	Bereifung (ohne MP)	Bereifung (Mehrpreis)
<input type="checkbox"/> Standard-Rad	<input type="checkbox"/> Trommelbremse für Standard-Räder	Größe <input type="checkbox"/> 20" <input type="checkbox"/> 22" <input type="checkbox"/> 24" <input type="checkbox"/> 12"x2 1/4" luftbereift <input type="checkbox"/> 12"x2 1/4" pannensicher Radsturz <input type="checkbox"/> 3° <input type="checkbox"/> 5° Bei 12" Rädern ist keine Radstandsverlängerung möglich.	luftbereift: <input type="checkbox"/> Schwalbe „Right Run“ 1" (grau/schwarz) (..13) <input type="checkbox"/> Standardbereifung 1 3/8" (grau) (..21)	luftbereift: <input type="checkbox"/> Schwalbe „Right Run“ 1" (blau/schwarz) (..14) <input type="checkbox"/> Schwalbe „Right Run“ 1" (rot/schwarz) (..15) (nur in 22" und 24" möglich)
N° 21..00 0,- €	N° 22..00 MP 310,- €	Greifringe	N° 20.. 0,- €	N° 20.. MP 20,- €/P
<input type="checkbox"/> Profil-Rad mit integriertem Greifring	<input type="checkbox"/> Trommelbremse für Profil-Räder	Nur für Standard-Räder. Für Profil-Räder nicht erforderlich! Montage <input type="checkbox"/> eng <input type="checkbox"/> weit <input type="checkbox"/> hoch <input type="checkbox"/> standard (nicht bei 20") Material <input type="checkbox"/> Edelstahl (30..01) <input type="checkbox"/> Aluminium (30..02)	pannensicher: nicht für Leichtlaufräder! <input type="checkbox"/> Standardbereifung 1" (grau) (..11) <input type="checkbox"/> Standardbereifung 1 3/8" (grau) (..21)	luftbereift: <input type="checkbox"/> Schwalbe „Marathon Plus“, schwarz, mit pannensicherer Einlage 1" (nur in 22" und 24" möglich)
N° 21..40 0,- €	N° 22..40 MP 310,- €	0,- €	N° 23.. 0,- €	N° 20..12 MP 65,- €/P



Spezial-Greifringe nur für Standard-Räder		Greifringüberzüge		
Maxgrepp-Greifringe	Noppen-Greifringe	Silikon	PVC	Ergoüberzug
<input type="checkbox"/> zum Antreiben mit dem Handballen, nur für Standard-Räder 	<input type="checkbox"/> mit 8 Noppen, Edelstahl, nur für Standard-Räder <input type="checkbox"/> mehr Noppen auf Anfrage gewünschte Anzahl: _____	abnehmbarer Mantel aus schwarzem Silikon, <input type="checkbox"/> für Standardrad (20-24") <input type="checkbox"/> für Profilräder (..02)	Greifring mit schwarzem PVC beschichtet, (Tetra Grip) <input type="checkbox"/> nur für Standardräder (20-24)	<input type="checkbox"/> 13 mm breiter Ergo-Greifringüberzug nur für Profil-Räder 
N° 34.. MP 333,- €/P	N° 31.. MP 210,- €/P	N° 32.. MP 140,- €/P	N° 33.. MP 298,- €/P	N° 3201 198,- €/P



Speichenschützer				
Farbe	Dekor	über 250 Dekors von www.blueprince.de		
<input type="checkbox"/> transparent (..00) N° 25.. 168,- €/P	<input type="checkbox"/> Bubbles (..11) <input type="checkbox"/> Dragon (..07) <input type="checkbox"/> Afrika (..08) <input type="checkbox"/> FlowerPower (..12) <input type="checkbox"/> Manta (..06)	Die Preise für Blueprince-Speichenschützer sind Netto-Preise und nicht rabattierfähig!!! Bitte tragen Sie hier das gewünschte Modell von Blueprince ein. Namenszug des Kindes _____		<input type="checkbox"/> Speichenschutz von Blueprince N° 25..25 NP 199,- €/P <input type="checkbox"/> Rückenfolie für Muldenrücken von Blueprince nur mit N° 6968..
<input type="checkbox"/> blue (..53) <input type="checkbox"/> red (..52) <input type="checkbox"/> yellow (..51) N° 25.. 178,- €/P	N° 25.. 208,- €/P			N° 2527 NP 95,- €/St

Lenkräder, Gabeln und Zubehör		Bitte beachten Sie: Bei bestimmten Kombinationen von Lenkradgrößen und USL kann es vorkommen, dass wir die Lenkradadapter mit Distanzstücken an den Rahmen montieren.		
Lenkräder (Modelle siehe Rückseite)	Lenkrad-Gabeln und Zubehör			
Vollgummi schwarz <input type="checkbox"/> 5" (2836) (Alufelge) Vollgummi, grau <input type="checkbox"/> 5" (2809) <input type="checkbox"/> 5,5" (2806) <input type="checkbox"/> 6" (2811)	PU grau <input type="checkbox"/> 5" (2805) <input type="checkbox"/> 6" (2803) PU mit Leuchtdioden LED <input type="checkbox"/> 5" (2834) luftbereift, grau <input type="checkbox"/> 6" (2808)	<input type="checkbox"/> Alu-Gabel schwarz eloxiert 	<input type="checkbox"/> Kunststoff-Gabel, zum Schutz von Möbeln etc. 	<input type="checkbox"/> Wechselsatz für Lenkrad-Steckachse (inkl. Lenkrad und Gabel); nicht möglich mit Outdoor-Vorbau für Radgröße: _____
		N° 2826 0,- €	N° 2827 0,- €	N° 2830 230,- €/P
		<input type="checkbox"/> Alu-Gabel in Rahmenfarbe beschichtet 	<input type="checkbox"/> Aluminium-Gabel mit Steckachse; nicht möglich mit Outdoor-Vorbau , N° 2651, N° 2650	<input type="checkbox"/> Spurfixierung für Geradeausfahrt; nicht mögl. bei N° 2721, N° 2830 N° 2851 149,- €/P <input type="checkbox"/> Verriegelung der Spurfixierung; nicht möglich bei N° 2721, N° 2830
0,- €	0,- €	N° 2829 49,- €/P	N° 2721 168,- €/P	N° 2850 189,- €/P

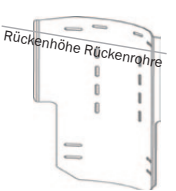
Montage Greifringe		Bei Standardrädern bitte unbedingt die gewünschte Montageart angeben!			
Art	Standard eng	Standard weit	Hoch eng	Hoch weit	
					

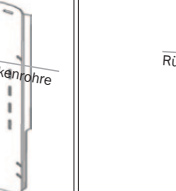
Größe, Art	5" Vollgummi schwarz (125 mm)	5" PU (125 mm)	5" Skater mit LED (125 mm)	5" Vollgummi breit (125 mm)
				
Gewicht Felge Bestell-N°	307 g Aluminium, NB 26 mm 2836	203 g Kunststoff, NB 34 mm 2805	233 g Kunststoff, NB 25 mm 2834	435 g Kunststoff, NB 44 mm 2809
Größe, Art	5,5" Vollgummi grau (140 mm)	6" Vollgummi grau (150 mm)	6" PU (150 mm)	6" luftbereift (150 mm)
				
Gewicht Felge Bestell-N°	539 g Kunststoff, NB 44 mm 2806	484 g Kunststoff, NB 36 mm 2811	261 g Kunststoff, NB 34 mm 2803	278 g Kunststoff, NB 36 mm 2808
Größe, Art	7" Vollgummi grau (175 mm)	7" luftbereift (175 mm)		
				
Gewicht Felge Bestell-N°	666 g Kunststoff, NB 46 2813	490 g Kunststoff, NB 59 2807		

Mulden-Rücken runde Form		
Modell 1	Modell 2	Modell 3
		
gerade Oberkante, um 2 cm länger als der Rücken	gerade Oberkante, um 10 bzw. 20 cm länger als der Rücken	gewölbte Oberkante, um 5, 10, 15 cm länger als der Rücken

Sitz und Zubehör				
SitzFix	Sitz-Verlängerung	Gasdruckfeder	Sitz-Formteil	Bezug Stoff-N°
<input type="checkbox"/> aus Alu, angeschraubt 	<input type="checkbox"/> stufenlos um 4 cm 	<input type="checkbox"/> Zusätzliche Gasdruckfeder ab SB/ST 42 aus Sicherheitsgründen zwingend erforderlich	<input type="checkbox"/> anatomisch geformt, mit leichter Abduktion, Bezug, wechselbar N° 891002 SR 449,- € <input type="checkbox"/> Inkontinenz-Schutz für Sitzformteil N° 891002	<input type="checkbox"/> 20 <input type="checkbox"/> 34 <input type="checkbox"/> 40 <input type="checkbox"/> 67 Alle Muster unter www.sorgrollstuhltechnik.de Betex <input type="checkbox"/> gelb <input type="checkbox"/> rot <input type="checkbox"/> orange <input type="checkbox"/> grün <input type="checkbox"/> blau <input type="checkbox"/> grau <input type="checkbox"/> schwarz
N° 1906 199,-€	N° 1902 188,-€	N° 190516 394,-€	N° 891004 112,-€	

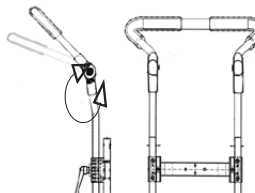
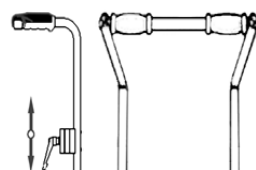

Sitzkissen (alle Bezüge mit Reißverschluss, wechselbar)				
	Schaumstoffart	Stoff-Muster	Weitere Bezüge	Inkontinenz-Schutz
<input type="checkbox"/> kein Sitzkissen (bitte ankreuzen, falls kein Kissen gewünscht ist)	<input type="checkbox"/> Verbundschaum für festen Sitzkomfort <input type="checkbox"/> 3 cm (...03) <input type="checkbox"/> 5 cm (...05) N° 80.. 90,- € <input type="checkbox"/> Relax-Kissen für mittelweichen Sitzkomfort <input type="checkbox"/> 3 cm (...03) <input type="checkbox"/> 5 cm (...05) N° 81.. 125,- €	Standard <input type="checkbox"/> schwarz N° 8001 Betex <input type="checkbox"/> schwarz (20) <input type="checkbox"/> blau (21) <input type="checkbox"/> rot (22) <input type="checkbox"/> grau (23) <input type="checkbox"/> grün (24) <input type="checkbox"/> gelb (25) <input type="checkbox"/> orange (27)	Zusätzliche Bezüge für Kissen wie links konfiguriert <input type="checkbox"/> 1 Bezug (...01) <input type="checkbox"/> 2 Bezüge (...02) N° 82.. 72,- €/St	für Kissen wie links konfiguriert Kissenstärke: <input type="checkbox"/> 3 cm (...03) <input type="checkbox"/> 5 cm (...05) N° 86.. 70,- €

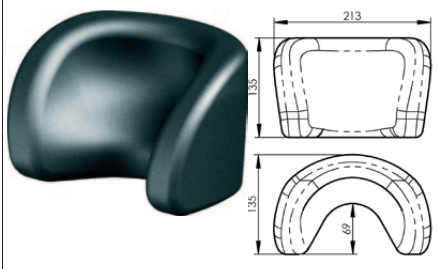
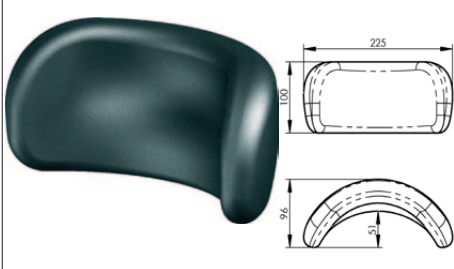
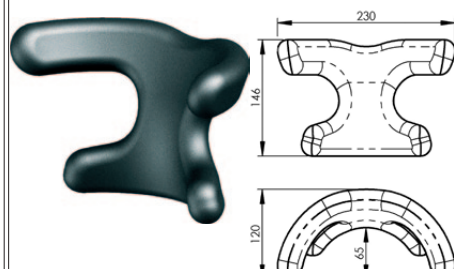
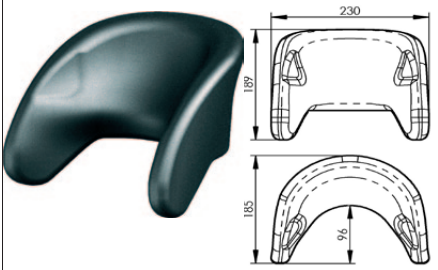
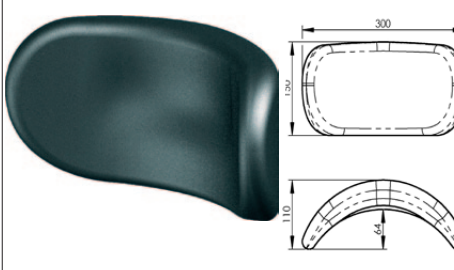
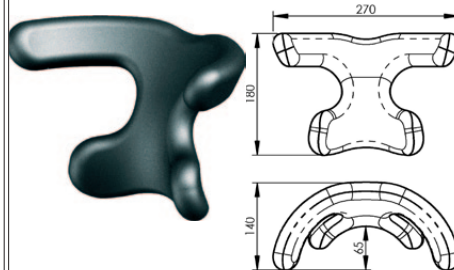

Rückenbespannung		Rückenwinkel	Schiebehilfen	
Standard	anpassbar	Rücken umlegbar	Schiebebügel	Schiebegriffe
Standard Bespannung <input type="checkbox"/> blau <input type="checkbox"/> marine <input type="checkbox"/> rot <input type="checkbox"/> schwarz	anpassbare Bespannung, inkl. Betex-Kissen 2 cm, <input type="checkbox"/> gelb <input type="checkbox"/> rot <input type="checkbox"/> orange <input type="checkbox"/> grün <input type="checkbox"/> blau <input type="checkbox"/> grau <input type="checkbox"/> schwarz	X durch Raster von 80° - 130°, nach vorne umlegbar <i>Achtung Kippgefahr! Ausziehbare Schiebegriffe, Sicherheitsrad und Stabi-Stange erforderlich!</i>	<input type="checkbox"/> ausziehbar um 20 cm, 307° winkelverstellbar, bei Kantelung wird ein guter Höhenausgleich gegeben	mit langem Handgriff (11 cm) <input type="checkbox"/> 15 cm gerade (0701) <input type="checkbox"/> 15 cm gekröpft (0702) <input type="checkbox"/> 25 cm gerade (0801) <input type="checkbox"/> 25 cm gekröpft (0802) N° 65.. 95,- €
N° 6710 0,- €	N° 6700.. 218,- €	N° 6122 0,- €	N° 653205 189,- €	N° 6558 89,- €
<input type="checkbox"/> Kissen für Standardrücken, 3 cm, Reißverschluss und Klett Bezug Standard schwarz	<input type="checkbox"/> Stabilisierungs-Stange <i>bei Muldenrücken nicht erforderlich, empfohlen bei N° 6700..</i>	<input type="checkbox"/> Kindersicherung am Auslösehebel der Sitzwinkelverstellung. <i>Bei aktiven Kindern sehr empfehlenswert</i>		<input type="checkbox"/> Schiebestange für ausziehbare Schiebegriffe (für N° 6507/08) 

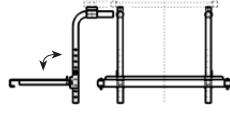
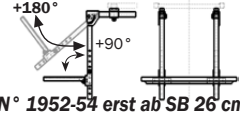
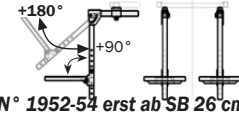
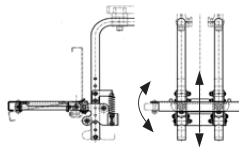
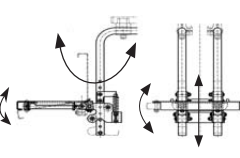

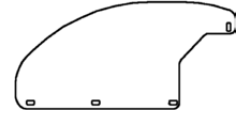
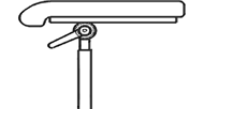
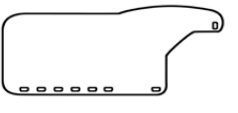
Mulden-Rücken (runde Form, Modelle siehe links) Der Rücken wird an den Rückenrohren befestigt. Die Preise verstehen sich ohne Rückenkissen!				
Modell 1	Modell 2	Modell 3	Kissen	Rückenformteil
RH+2 cm; Muldentiefe: <input type="checkbox"/> 15 mm (...15) <input type="checkbox"/> 30 mm (...30) <input type="checkbox"/> 50 mm (...50)	RH+10 cm; Muldentiefe: <input type="checkbox"/> 15 mm (...15) <input type="checkbox"/> 30 mm (...30) <input type="checkbox"/> 50 mm (...50) N° 6943.. 379,- € RH+20 cm; Muldentiefe: <input type="checkbox"/> 15 mm (...15) <input type="checkbox"/> 30 mm (...30) <input type="checkbox"/> 50 mm (...50)	RH+5 cm; Muldentiefe: <input type="checkbox"/> 15 mm (...15) <input type="checkbox"/> 30 mm (...30) <input type="checkbox"/> 50 mm (...50) N° 6947.. 379,- € RH+10 cm; Muldentiefe: <input type="checkbox"/> 15 mm (...15) <input type="checkbox"/> 30 mm (...30) <input type="checkbox"/> 50 mm (...50) N° 6945.. 379,- € RH+15 cm; Muldentiefe: <input type="checkbox"/> 15 mm (...15) <input type="checkbox"/> 30 mm (...30) <input type="checkbox"/> 50 mm (...50)	für Muldenrücken, 3 cm dick, mit Reißverschluss, Bezug Standard <input type="checkbox"/> schwarz N° 8515 104,- € Bezug Betex <input type="checkbox"/> schwarz (20) <input type="checkbox"/> blau (21) <input type="checkbox"/> rot (22) <input type="checkbox"/> grau (23) <input type="checkbox"/> grün (24) <input type="checkbox"/> gelb (25) <input type="checkbox"/> orange (27) N° 8517 110,- € <input type="checkbox"/> kein Rückenkissen (bitte ankreuzen, falls kein Kissen gewünscht ist)	anatomisch geformt, inkl. Bezug, wechselbar. Muldentiefe <input type="checkbox"/> 3 cm (...04) <input type="checkbox"/> 5 cm (...06) Bezug Stoff-N° <input type="checkbox"/> 20 <input type="checkbox"/> 34 <input type="checkbox"/> 40 <input type="checkbox"/> 67 Alle Muster unter www.sorgrollstuhltechnik.de Bezug Betex <input type="checkbox"/> schwarz <input type="checkbox"/> blau <input type="checkbox"/> rot <input type="checkbox"/> grau <input type="checkbox"/> grün <input type="checkbox"/> gelb <input type="checkbox"/> orange nicht möglich bei anpassbarem Rücken N° 6700 N° 8911.. SR 249,- €
N° 6941.. 299,- €	N° 6944.. 379,- €	N° 6946.. 379,- €		

Kopfstützen Maßangeben in mm		
Modell 1	Modell 3	Modell 5
		
Modell 2	Modell 4	Modell 6
		
muschelförmig	bogenförmig	4-Bügelform

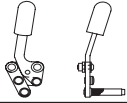
Beinstützen und Zubehör <small>alle Beinstützen höhen-, tiefen- und winkelverstellbar</small>				
Beinstütze	Beinstütze	Beinstütze	Spastikerbeinstütze	Spastikerbeinstütze
<input type="checkbox"/> durchgehend, nach hinten hochklappbar 	<input type="checkbox"/> Wie N° 4008, durchgehend, im 5-Loch-Raster hochschwenkbar, mit Längenausgleich (ab USL 25cm) 	<input type="checkbox"/> wie N° 4013, geteilt, im 5-Loch-Raster hochschwenkbar mit Längenausgleich (ab USL 25 cm) 	<input type="checkbox"/> spezielle Federung für Fuß- und Beinbewegungen in alle Richtungen bei Tonusdysregulation, Fußplatte hochklappbar ab SB/ST 30 cm und USL 35 cm 	<input type="checkbox"/> spezielle Federung für Fuß- und Beinbewegungen in alle Richtungen bei Tonusdysregulation, zusätzlich nach hinten und vorne hochschwenkbar, Fußplatte hochklappbar ab SB/ST 30 cm und USL 35 cm 
N° 4008 280,- €	N° 4013 414,- €	N° 4014 499,- €		
Verriegelung bei 90° für Beinstütze: <input type="checkbox"/> N° 4008 (...09) <input type="checkbox"/> N° 4013 (...0901)	Fersenhalter, schwarz, Selbstmontage <input type="checkbox"/> N° 1(..01) 7 x 11,5 cm <input type="checkbox"/> N° 2 (...02) 9 x 12,5 cm <input type="checkbox"/> N° 3 (...03) 10 x 15,5 cm	Wadenauflage für Beinstütze 4013, Montage <input type="checkbox"/> links <input type="checkbox"/> rechts <input type="checkbox"/> links und rechts möglich ab USL 25 cm		
N° 40.. 60,- €	N° 4020 46,- €/P	N° 403106 108,- €/St	N° 4052 SR 699,- €	N° 4053 SR 769,- €

Seitenteile und Zubehör			
Alu-Seitenteil	Armpolster	Seitenteil XXL	Radschutz Kunststoff
<input type="checkbox"/> Alu-Seitenteil, 15 cm hoch, angeschraubt 	<input type="checkbox"/> am Sitz angeschraubt, stufenlos höhen- und winkelverstellbar 	<input type="checkbox"/> Seitenteil genauso lang wie Sitztiefe 	<input type="checkbox"/> großes Modell, schwarz 
N° 4514 148,- €/P	N° 451509 180,- €/P	N° 4538 198,- €/P	N° 5201 175,- €/P

Kniehebelbremsen			Bremshebelverlängerung	
Kniehebelbremse	Kniehebelbremse	Rückroll-Sperre	Verlängerung	Verlängerung
<input type="checkbox"/> Standard 	<input type="checkbox"/> zusätzlich vom Begleiter feststellbar; nicht möglich in Verbindung mit Einhand-Bedienung (N° 3509..01/02)	<input type="checkbox"/> verhindert automatisch das Zurückrollen an Steigungen, ohne die Vorwärtsfahrt zu beeinträchtigen	<input type="checkbox"/> 6 cm gerade mit Kappe	<input type="checkbox"/> 12 cm gekröpft mit Kappe
N° 3525 0,- €	N° 3524 258,- €/P	N° 3526 SR 298,- €/P	N° 3510 38,- €/P	N° 3515 48,- €/P
<input type="checkbox"/> gebremst/ungebremst verriegelbar	<input type="checkbox"/> „pull to lock“ ziehen um die Bremse zu schließen 	<input type="checkbox"/> Kniehebelbremse mit Einhand-Bedienung Montage <input type="checkbox"/> links (...01) <input type="checkbox"/> rechts (...02)	gerade, 6 cm <input type="checkbox"/> mit Kugelknopf <input type="checkbox"/> mit Golfball	gekröpft, 12 cm <input type="checkbox"/> mit Kugelknopf <input type="checkbox"/> mit Golfball
N° 3513 118,- €/P	N° 3529 49,- €/P	N° 3509.. 286,- €/P	N° 3512 54,- €/P	N° 3516 64,- €/P

Kopfstützen	Abduktionskeile	Seitenpelotten	Sonstiges	
mit Kugelgelenk, inkl. Stabilisierungstange <input type="checkbox"/> Modell 1, (...21) muschelförmig klein <input type="checkbox"/> Modell 2, (...22) muschelförmig groß <input type="checkbox"/> Modell 3, (...23) bogenförmig klein <input type="checkbox"/> Modell 4, (...24) bogenförmig groß <input type="checkbox"/> Modell 5, (...25) 4-Bügelform klein <input type="checkbox"/> Modell 6, (...26) 4-Bügelform groß Modelle siehe linke Seite	inkl. Halter und Polster <input type="checkbox"/> Größe S (...52) 94 x 65 x 90 mm (L x B x H) <input type="checkbox"/> Größe M (...53) 110 x 82 x 95 mm (L x B x H) <input type="checkbox"/> Größe L (...54) 125 x 90 x 100 mm (L x B x H) N° 19.. 186,- € <input type="checkbox"/> nur Halter (ohne Polster)	für Muldenrücken  <input type="checkbox"/> inkl. Halter und Polster N° 6851 216,- €/P <input type="checkbox"/> nur Halter (ohne Polster)	abklappbar  <input type="checkbox"/> am Rückenrohr montiert, ab RH 30 cm, bis max 30 kg belastbar N° 6852 310,- €/P <input type="checkbox"/> Einhängetasche, Nylon, schwarz, andere Farbe: N° 9800 84,- €	Beckengurt  <input type="checkbox"/> mit Klettverschluss und Schloss, Bauchumfang: _____ cm N° 7800 104,- € <input type="checkbox"/> Sicherheits- und Positionierungsgurt, Bodypoint mit Druck-Metallschloss und Montageschellen N° 7805 157,- €
N° 6861.. 325,- €	N° 1951 135,- €	N° 685101 122,- €/P	N° 9800 84,- €	N° 7805 157,- €

SONDEROPTIONEN

Was sonst noch möglich ist...

Anbau von elektrischen Antrieben und Hilffsystemen			
Empfehlungen	AAT Systeme	Alber Systeme	Lenkradadapter
1. Für alle hier genannten elektrischen Antriebe empfehlen wir Lenkräder der Größe 6" oder größer 2. Bitte informieren Sie sich über die genauen Anbauspezifikationen auf den genannten Internetseiten der jeweiligen Hersteller	Folgende AAT-Systeme sind möglich: 1. <i>max-e</i> (elektrischer Zusatzantrieb) 2. <i>v-max</i> (Schiebe- und Bremshilfe) 3. <i>s-max</i> (Treppensteighilfe) Informationen unter www.aat-online.de	Folgende Alber-Systeme sind möglich: 1. <i>scalamobil</i> (Treppensteighilfe) 2. <i>viamobil</i> (Schiebe- und Bremshilfe) 3. <i>viamobil eco</i> (Schiebe- und Bremshilfe) 4. <i>e-fix</i> (elektrischer Zusatzantrieb) 5. <i>e-motion</i> (kraftverstärkender Zusatzantrieb) Informationen unter www.alber.de	<input type="checkbox"/> Adapter aus Metall , erforderlich bei Anbau von elektrischen Antrieben! N° 270099 40,-€ Gurtsysteme: Kraftknotenbau nach DIN 75078-2 möglich. Wir beraten Sie gerne: Tel.: 49-7254-9279.0

Einhand-Hilfen			
Doppelgreifring	Doppelgreifring	Greifring-Überzug	Einhand-Lenkhilfe
inkl. transparentem Speichenschutz Montage <input type="checkbox"/> links <input type="checkbox"/> rechts N° 2614 875,- €	mit Trommelbremse kombinierbar, inkl. transparentem Speichenschutz Montage <input type="checkbox"/> links <input type="checkbox"/> rechts N° 2615 1.029,- €	<input type="checkbox"/> für Doppelgreifring, beide Greifringe (innen und außen) mit PVC beschichtet, schwarz N° 262402 278,- €	Montage <input type="checkbox"/> links (..51) <input type="checkbox"/> rechts (..52)
<input type="checkbox"/> Greifring für die Gegenseite N° 261435 136,- €	abnehmbarer Mantel aus schwarzem Silikon <input type="checkbox"/> für Innenring <input type="checkbox"/> für Außenring <input type="checkbox"/> für Gegenseite N° 32.. 140,- €/P	<input type="checkbox"/> Greifring-Überzug für die Gegenseite des Doppelgreifrings, PVC beschichtet, schwarz N° 262401 159,- €	N° 26.. 430,- €

Sonder-Räder <small>Weitere Optionen siehe Bestellblatt „Zubehör“</small>			Lochplatte
Übersetzungs-Rad	Leichtlauf-Räder	Spider-Wheel	Verstärkung
HilfsmittelV.-N°:18.99.08.0005 kraftsparend mit 2:1 Übersetzung, inkl. ergon. Greifringen und Speichenschutz Größe <input type="checkbox"/> 22" <input type="checkbox"/> 24" Der Anbau eines Greifreifens zum Wechseln zwischen Übersetzung und Normalantrieb ist möglich. P.a.A N° 21..51 1.247,- €/P	sehr leicht, Gewichtersparnis ca. 0,9 kg pro Rad Größe <input type="checkbox"/> 20" <input type="checkbox"/> 22" <input type="checkbox"/> 24" N° 21..76 MP 150,- €/P <input type="checkbox"/> Silikonüberzug für Leichtlauf-Rad N° 21..76 N° 32..05 140,- €/P	Spider-Wheel, formschönes, stabiles Magnesiumrad, Größe: nur 24" Farbe <input type="checkbox"/> silber <input type="checkbox"/> schwarz <input type="checkbox"/> Stuhl-Farbe N° 212461 MP 247,- €/P	<input type="checkbox"/> verstärkte Lochplatte z.B. für E-Fix oder bei starker Belastung N° 2350 96,- €/P

Therapeutische <small>Weitere Optionen siehe Bestellblatt „Zubehör“</small>		
Montage	Plexiglas	Buchenschichtholz
<input type="checkbox"/> Variante 1 , N° 9204.. seitlich wegklappbar, Höhe und Distanz variabel, Montage <input type="checkbox"/> links <input type="checkbox"/> rechts	<input type="checkbox"/> Größe 1 Maße 45 x 36 cm N° ..10 310,- €	<input type="checkbox"/> Größe 1, Maße 40 x 50 cm N° ..13 335,- €
<input type="checkbox"/> Variante 2 , N° 9207.. Höhe und Distanz variabel, wird beidseitig unter die Arm- polster gesteckt. N° 451509 erforderlich!	<input type="checkbox"/> Größe 2 Maße 59 x 45 cm N° ..11 330,- €	<input type="checkbox"/> Größe 2, Maße 50 x 60 cm
	<input type="checkbox"/> Größe 3 Maße 70 x 50 cm N° ..12 350,- €	N° ..14 375,- €

Allgemeine Geschäftsbedingungen

- 1. Preise**

Alle Preise verstehen sich ab Werk, ohne Versicherung und Verpackung. Die Preise sind Nettopreise; die Umsatzsteuer wird in der zum Zeitpunkt der Rechnungsstellung geltenden gesetzlichen Höhe gesondert berechnet und ausgewiesen. Soweit ausdrückliche Preisvereinbarungen nicht getroffen wurden, gelten stets die am Tage der Lieferung gültigen Preise.
- 2. Vertragsschluss**

SORG gibt Angebote nach dem *invitatio ad offerendum* Prinzip. Dies gilt auch, wenn wir dem Käufer Kataloge, technische Dokumentationen, sonstige Produktbeschreibungen oder Unterlagen – auch in elektronischer Form – überlassen haben. Die Bestellung der Ware durch den Käufer gilt als verbindliches Vertragsangebot. Sofern sich aus der Bestellung nichts anderes ergibt, sind wir berechtigt, dieses Vertragsangebot innerhalb von zwei Wochen nach seinem Zugang bei uns anzunehmen. Die Annahme erfolgt durch eine Auftragsbestätigung. Rechtserhebliche Erklärungen und Anzeigen, die nach Vertragsschluss vom Käufer uns gegenüber abzugeben sind (z.B. Fristsetzungen, Mängelanzeigen, Erklärung von Rücktritt oder Minderung), bedürfen zu ihrer Wirksamkeit der Schriftform.
- 3. Zahlungsbedingungen**

Sofern nichts anderes vereinbart ist, erfolgt die Zahlung per Lastschriftzug sofort nach Lieferung gegen Gewähr von 3% Skonto. Im Übrigen sind die Rechnungen zahlbar am Sitz von SORG innerhalb von 8 Tagen ab Rechnungsdatum mit 2% Skonto, ansonsten ohne Abzug innerhalb von 30 Tagen ab Rechnungsdatum.
Werden Wechsel oder Schecks von SORG angenommen, so gilt die Zahlung erst dann als erfolgt, wenn die Wechsel oder Schecks eingelöst sind. Die Kosten der Diskontierung und der Einziehung trägt der Besteller. Bei Überschreiten der 30-tägigen Zahlungsfrist wird ohne besondere Mahnung ein Verzugszinssatz von 8% über dem jeweiligen Basiszinssatz der Europäischen Zentralbank fällig. Darüber hinaus werden für jede Mahnung pauschal 3,- € fällig. Die Geltendmachung eines höheren Verzugschadens ist durch entsprechenden Nachweis möglich.
- 4. Angebote und Gültigkeit**

Die aktuellen Preislisten haben in aller Regel eine Gültigkeit bis jeweils zum 30. März eines Jahres, bzw. bis zum Erscheinen neuer Preislisten. Angebote, die zu diesem Zeitpunkt älter als 3 Monate sind, müssen mit den neuen Preisen modifiziert werden. Bei Vorlage einer Bestätigung des Kostenträgers gewähren wir kulanterweise eine Verlängerung der Gültigkeit des alten Angebots bis maximal 30. Juni des Jahres. Danach erlischt das alte Angebot und wird bei Bedarf durch ein Neues ersetzt.
- 5. Lieferfristen und Verzug**

Eine vereinbarte Lieferfrist beginnt mit der Absendung der Auftragsbestätigung. Die Lieferfrist ist eingehalten, wenn bis zu ihrem Ablauf der Liefergegenstand das Werk verlassen hat oder bei Abhollieferung die Versandbereitschaft mitgeteilt ist. Bei Überschreiten der vereinbarten Lieferfrist ist der Besteller auf jeden Fall gehalten, SORG eine mindestens 14-tägige Nachfrist zu setzen.
- 6. Höhere Gewalt**

In Fällen höherer Gewalt (als solche gelten Umstände und Vorkommnisse, die mit der Sorgfalt einer ordentlichen Betriebsführung nicht verhindert werden können) ruhen die Vertragspflichten der Parteien für die Dauer der Störung und im Umfang ihrer Wirkung. Überschreiten daraus entstandene Verzögerungen den Zeitraum von acht Wochen, so sind beide Vertragspartner berechtigt, hinsichtlich des betroffenen Leistungsumfangs vom Vertrag zurückzutreten. Sonstige Ansprüche bestehen nicht.
- 7. Versand**

Der Versand geschieht grundsätzlich unversichert auf Gefahr des Empfängers. SORG wird sich bemühen, hinsichtlich Versandweg und Versandart Wünsche und Interessen des Kunden zu berücksichtigen. Dadurch bedingte Mehrkosten (auch bei eventuell vereinbarter frachtfreier Lieferung) gehen zu Lasten des Kunden.
Bei Lieferungen, die frachtfrei von SORG übernommen werden, müssen zur Erstattung die jeweiligen Frachtkosten vom Empfänger vorgelegt werden. Wenn der Versand oder die Zustellung auf Wunsch des Bestellers verzögert wird, so geht beginnend vom Tag der Versandbereitschaft die Gefahr der Verschlechterung und des Untergangs des bestellten Gegenstandes auf den Besteller über. Versicherung der zum Versand kommenden Waren erfolgt nur auf besonderen Wunsch und auf Rechnung des Empfängers.
- 8. Lieferschäden**

Bei Lieferung muss noch in Anwesenheit des Überbringers die ausgelieferte Ware auf Schäden überprüft werden und ein vom Überbringer mitunterzeichnetes Mängelprotokoll erstellt werden. Dieses muss uns umgehend zur Verfügung gestellt werden. Spätere Reklamationen und auch solche, die nicht durch ein vom Überbringer unterzeichnetes Schadensprotokoll dokumentiert sind, können nicht berücksichtigt werden.
- 9. Zugesicherte Eigenschaften, Entgegennahme und technische Änderungen**

Angelieferte Gegenstände sind, auch wenn sie unwesentliche Mängel aufweisen, vom Besteller entgegenzunehmen, selbst wenn dadurch eine Erfüllung i.S.d. § 433 Abs. 1 BGB nicht eintritt. Teillieferungen sind zulässig. Als zugesichert gelten nur solche Eigenschaften, die ausdrücklich als zugesichert angegeben sind. Eine Beschaffheitsgarantie kann nur ausdrücklich und schriftlich übernommen werden. SORG behält sich das Recht zu technischen Änderungen insbesondere durch gleich- oder höherwertige Lösungen vor.
- 10. Mängelhaftung**

SORG haftet für Mängel der gelieferten Ware auf die Dauer von 12 Monaten, soweit der Besteller nicht „Verbraucher“ i.S.d. §§ 474, 13 BGB ist. Sollte der Besteller „Verbraucher“ sein, so beträgt die Haftungsfrist für Neuware zwei Jahre, für gebrauchte Ware zwölf Monate. Durch Änderungs- oder Instandsetzungsarbeiten, die der Auftraggeber oder ein Dritter ohne die vorherige schriftliche Genehmigung von SORG vornimmt, wird die Mängelhaftung aufgehoben. Ausgeschlossen von der Mängelhaftung sind die Folgen übermäßiger Beanspruchung, nachlässiger oder unrichtiger Behandlung und gewaltsamer Beschädigung, Beanstandungen im Bezug auf Stückzahlen, Gewicht und Ausführung können nach Ablauf von 8 Tagen seit Lieferung der Sendung am Bestimmungsort nicht mehr geltend gemacht werden.
- 11. Sonstige Haftung**

Auf Schadensersatz haftet SORG – gleich aus welchem Rechtsgrund – nur bei Vorsatz und grober Fahrlässigkeit, bei einfacher Fahrlässigkeit nur für Schäden aus der Verletzung des Lebens, des Körpers oder der Gesundheit und für Schäden aus der Verletzung einer wesentlichen Vertragspflicht (Verpflichtung, deren Erfüllung die ordnungsgemäße Durchführung des Vertrags überhaupt erst ermöglicht und auf deren Einhaltung der Vertragspartner regelmäßig vertraut und vertrauen darf); in diesem Fall ist unsere Haftung jedoch auf den Ersatz des vorhersehbaren, typischerweise eintretenden Schadens begrenzt. Diese Haftungsbeschränkungen gelten nicht, soweit wir einen Mangel arglistig verschwiegen oder eine Garantie für die Beschaffenheit der Ware übernommen haben. Das gleiche gilt für Ansprüche des Käufers nach dem Produkthaftungsgesetz. Wegen einer Pflichtverletzung, die nicht in einem Mangel besteht, kann der Käufer nur zurücktreten oder kündigen, wenn wir die Pflichtverletzung zu vertreten haben. Ein freies Kündigungsrecht des Käufers (insbesondere gem. §§ 651, 649 BGB) wird ausgeschlossen. Im Übrigen gelten die gesetzlichen Voraussetzungen und Rechtsfolgen.
- 12. Freiwillige Rücknahme gelieferter Ware**

Zur Rücknahme von gelieferten Endprodukten oder Teilen davon ist SORG nicht verpflichtet. Sofern SORG in Einzelfällen, insbesondere bei aus therapeutischen Gründen geänderten Anforderungen oder Todesfällen, freiwillig eine anders lautende Entscheidung trifft, vergütet SORG für unbenutzte Teile, deren Lieferung höchstens 3 Monate zurückliegt, maximal 75% des Lieferpreises. Eine diesbezügliche Rechtspflicht zur Rücknahme besteht nicht. Lieferungen, die länger als 3 Monate zurückliegen, sowie Nähteile und Sonderanfertigungen sind vom Umtausch ausgeschlossen. Als Nachweis des Lieferalters dient eine Kopie des Lieferscheines oder der Rechnung.
- 13. Eigentumsvorbehalt**

Von SORG gelieferte Ware bleibt Eigentum von SORG bis sämtliche Verbindlichkeiten des Bestellers aus der Geschäftsverbindung der Parteien getilgt sind. Dies gilt auch dann, wenn SORG einzelne oder sämtliche Forderungen in eine laufende Rechnung aufgenommen hat und der Saldo gezogen und anerkannt ist. Der Besteller ist berechtigt, die Waren im ordnungsgemäßen Geschäftsgang zu veräußern. Der Besteller tritt SORG hiermit schon jetzt alle Forderungen ab, die ihm aus der Weiterveräußerung gegen den Abnehmer oder gegen Dritte erwachsen. Zur Einziehung dieser Forderungen ist der Besteller auch nach Abtretung ermächtigt. Die Befugnis von SORG, die Forderung selbst einzuziehen, bleibt hiervon unberührt, jedoch verpflichtet sich SORG, die Forderung nicht einzuziehen, solange der Besteller seinen Zahlungs- und sonstigen Verpflichtungen ordnungsgemäß nachkommt. SORG kann verlangen, dass der Besteller die abgetretenen Forderungen und deren Schuldner bekannt gibt, alle zum Einzug erforderlichen Angaben macht und die dazu gehörenden Unterlagen aushändigt. Der Besteller darf, soweit und solange der Eigentumsvorbehalt besteht, Waren ohne Zustimmung durch SORG, weder zur Sicherung übereignen, noch verpfänden. Verarbeitung oder Umbildung der Ware durch den Besteller findet ausschließlich für SORG statt. Bei Verarbeitung mit anderen, SORG nicht gehörenden Sachen, steht SORG Miteigentum an der neuen Sache im Verhältnis des Rechnungswertes der Vorbehaltsware zum Anschaffungspreis der anderen verarbeiteten Sachen zu. Bei Eingriffen Dritter in das Eigentumsrecht von SORG hat der Besteller SORG unverzüglich schriftlich zu benachrichtigen. Es ist dem Besteller untersagt mit Abnehmern Abreden zu treffen, welche die Rechte von SORG ausschließen oder beeinträchtigen können. Der Besteller darf insbesondere keine Vereinbarungen eingehen, welche die Vorausabtretung der Forderungen an SORG zunichte macht oder beeinträchtigt. Wenn der Schätzwert der bestehenden Sicherheiten die zu sichernden Forderungen um mehr als 20% übersteigt, ist SORG auf Verlangen des Bestellers insoweit zur Freigabe verpflichtet.
- 14. Urheberrechtsschutz**

Sofern SORG Abbildungen, Zeichnungen, Gewichts- und Maßangaben, technische Dokumentationen oder sonstige Produktbeschreibungen oder Unterlagen (auch in elektronischer Form), etc. überlässt, sind diese Angaben nur dann verbindlich, wenn sie ausdrücklich als verbindlich bezeichnet sind. An allen diesen Unterlagen behält sich SORG Eigentums- und Urheberrechte vor. Sie dürfen Dritten nur nach ausdrücklicher Genehmigung zugänglich gemacht werden.
- 15. Erfüllungsort, Gerichtsstand und salvatorische Klausel**

Erfüllungsort für alle Leistungen von SORG ist der Sitz von SORG. Die Beziehungen zwischen SORG und dem Besteller unterliegen ausschließlich dem Recht der Bundesrepublik Deutschland. Gerichtsstand ist, soweit gesetzlich zulässig, Philippsburg bzw. Karlsruhe. Sollte eine Klausel vorstehender AGB unwirksam sein, wird hiervon die Wirksamkeit der anderen Klauseln nicht berührt.

Technische Änderungen und Druckfehler vorbehalten. Stand: März 2011.
SORG Rollstuhltechnik GmbH + Co. KG
Benzstraße 3-5, -68794 Oberhausen-Rheinhausen
fon +49 7254-9279.0, fax +49 7254-9279.10
info@sorgrollstuhltechnik.de, www.sorgrollstuhltechnik.de